

PC999

Adım Kontrol Cihazı KULLANIM KILAVUZU



ORDEL



- Cihazı kullanmadan bu kullanım kılavuzunu dikkatlice okuyun. Bu kılavuzdaki uyarılara uyulmamasından kaynaklanan kaza ve zararların sorumluluğu kullanıcıya aittir.
- Bu cihaz endüstriyel işletmelerde, eğitimli kişiler tarafından kullanılacak üzere üretilmiştir, güvenlik gereği ev ve benzeri yerlerde kullanılması uygun değildir.
- Bu cihazı yanıcı ve patlayıcı gazların olduğu ortamlarda kullanmayın. Kontak noktalarında oluşabilecek elektrik arkından dolayı patlama veya yangına sebep olabilir.
- Cihaz içerisine sıvı maddeler ve metal parçaların girmesi mutlaka engellenmelidir. Aksi durumda yangın ve elektrik çarpması gibi kazalara sebep olabilir.
- Cihaz üzerinde sigorta ve devre kesici bir anahtar yoktur, bunlar kullanıcı tarafından dışarıdan bağlanmış olmalıdır.
- Cihazın bozulması durumunda, bulunduğu sistemde oluşabilecek kaza ve zararları engellemek için harici önlemler alınmalıdır.
- Sensör ve sinyal kablolarının güç kablolarından veya anahtarı tamalı çalışan endüktif yük kablolarından uzak olması sağlanmalı veya elektriksel olarak etkilenebilir önlenmelidir.
- Cihaz bağlantıları yapılmadan önce ürün koduna bakılarak, besleme geriliminin kullanılacağı yere uygun olup olmadığı kontrol edilmelidir.
- Cihaz ile ilgili bağlantıları bağlantı şemasına uygun olarak yapmadan önce cihaza enerji vermeyin ve cihaz enerjisi iken terminallere dokunmayın.
- Cihazın fabrika çıkışındaki konfigürasyonu her sisteme uygun değildir, kullanıcı tarafından mevcut sistemin ihtiyacına göre mutlaka değiştirilmelidir.
- Cihazın bakanlıkça tespit ve ilan edilen kullanım ömrü 10 yıldır.
- Cihaz üzerinde değişiklik yapmayın ve tamir etmeye çalışmayın, cihazın tamiratı yetkili servis elemanları tarafından yapılmalıdır.

AÇIKLAMA	Sayfa No:
Uyarılar	2
İçindekiler	3
Cihazın Tanımı	4
Kullanıma Hazırlık Aşamaları	5
Bağlantı Şeması	6
Ürün Kodu	8
Teknik Özellikler	9
Sıcaklık Sensörleri	10
Gösterge ve Tuş Fonksiyonları	11
Konfigürasyon	13
Konfigürasyon Sayfası Parametreleri	15
Program Oluşturma	27
Program Sayfası Parametreleri	29
Operatör Sayfası	32
Operatör Sayfası Parametreleri	33
Auto-Tune İşlemi	35
Çalışma Modları	36
Uzaktan Set Değeri Belirleme	37
Motorlu Oransal Vana Kontrolü	38
Programların Yürütülmesi	39
Seri İletişim	41
Konfigürasyon Klavuzu	47

PC999 Model cihazlar, endüstriyel ortamlardaki bir çok proses değişkeninin ölçümü ve kontrolü amacı ile tasarlanmıştır, tamamen modüler ve her modülü müstakil olarak konfigüre edilebilir cihazlardır. Tasarım aşamasında uluslararası standartlara uyum, güvenilirlik ve kullanım kolaylığı temel alınmıştır. Bu nedenle birçok sektörde çok farklı kontroller için rahatlıkla kullanılabilen ergonomik cihazlardır.

2 Adet 4 Digit 1 Adet 3 Digt Nümerik Gösterge

1 Adet 21 LED'li Çubuk Gösterge

6 Adet LED Gösterge

1 Adet Transmitter Besleme Çıkışı (24Vdc)

1 Adet Ünersal Sensör Girişi (TC, RT, mA, mV, V)

1 Adet Yardımcı Analog giriş (0/4-20mA)

1 Adet Potansiyometre Girişi (100-1500Ω)

2 Adet Sayısal Giriş (15V)

1 Adet RS485 İletişim Birimi

2 Adet Analog Çıkış (0/4-20mA, 0/2-10V)

4 Adet Röle veya Lojik Çıkış (24V)

100-240Vac Ünersal veya 24Vac/dc Besleme

Giriş/Çıkış Modülleri Arası İzolasyon

800 Adım, 100 Program Adım Kontrol

Adımlarda Röle Konumlarını Programlama İmkanı

7 Farklı Enerji Kesinti davranışı

Pozisyon Geri-Beslemeli Oransal Vana Kontrolü

Geri-Beslemesiz Oransal Vana Kontrolü (Yüzer Kontrol)

PID İstima / Soğutma

Auto-Tuning (PID parametrelerinin otomatik ayarı)

Otomatik / Manüel / Programlı Çalışma Modları

Bumpless Transfer Özelliği

Sensör Arıza Tespiti

Remote Set Point (Uzaktan set değeri belirleme)

8 Adet Seçmeli Set Noktası

Rampa Fonksiyonu

Retransmisyon (Proses ve Set değerleri için)

18 Farklı Röle Fonksiyonu

ON/OFF, P, PI, PD, PID Kontrol

Lineer ve Zaman-Oransal Kontrol Çıkışı

100ms Örnekleme ve Kontrol Çevrimi

Standart MODBUS RTU İletişim Protokolü

Master-Slave, Cascade Kontrol Uygulamaları

Cihazı kullanmaya başlamadan önce bu kullanım klavuzununun yararlanarak aşağıdaki işlemleri sırası ile yapınız.

- PC999 Model cihazlar tamamen modüler cihazlardır bu nedenle cihazı kullanılmaya başlanmadan önce ürün koduna bakarak besleme geriliminin ve giriş çıkış modüllerinin uygun olup olmadığı kontrol ediniz.
- Cihazın diğer bağlantılarını yapmadan önce sadece besleme gerilimi veriniz ve konfigürasyon sayfasına girerek sisteminize en uygun konfigürasyonu yapınız.
- Cihaz uygun bir şekilde konfigüre edildikten sonra program sayfasına giriniz ve istediğiniz programları oluşturunuz.
- Alarm olarak seçtiğiniz rölelerin operatör sayfasındaki set değerlerini ve histerezislerini ayarlayınız.
- Cihazın enerjisini kesiniz ve bağlantı şemasına göre diğer bağlantıları yapınız.
- Kontrol edilecek sistemi çalışmaya hazır hale getiriniz ve sisteme cihaz ile birlikte tekrar enerji veriniz.
- Cihazın kontrol çıkışları PID olarak çalışacak ise ve PID parametrelerini manuel olarak girmediyseniz, bu parametreleri cihazın kendisinin hesaplaması için Auto-Tune işlemi yapınız.
- Auto-Tune işlemi ile bulunan PID parametrelerinin doğruluğundan emin olmak için cihaza yeni bir set değeri giriniz ve çalışmasını izleyiniz.
- Kullanacağınız diğer çalışma modlarına geçerek cihazın tüm fonksiyonlarını kontrol ediniz.
- Son olarak yetkisiz kişilerin müdahalelerini engellemek üzere yine konfigürasyon sayfasına girerek güvenlik ile ilgili parametreleri ayarlayınız ve Proses-Ekranına döndünüz.

Bu kullanım klavuzu yukarıdaki işlem sırasına göre hazırlanmıştır. Bu işlemlerin nasıl yapılacağı ilgili bölümlerde ayrıntılı olarak verilmiştir.

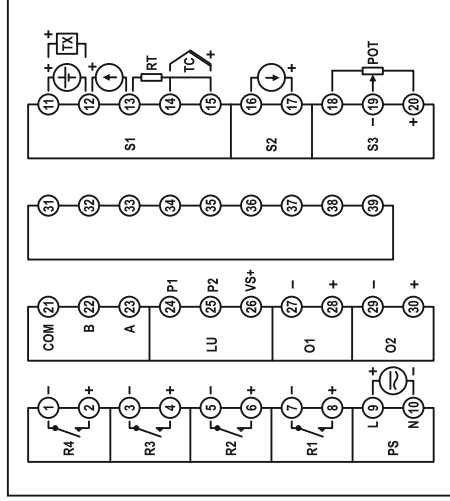

Şekil-1

Modül	Açıklama
S1	Üniversal sensör giriş modülü (Proses değeri ölçümü için kullanılan sensör bu modüldenki uygun sembolün bulunduğu klemenslere bağlanmalıdır).
S2	0/4-20mA Yardımcı analog giriş modülü (Bu modülün fonksiyonu konfigürasyon sayfasındaki "2F" parametresi ile belirlenir).
S3	100-1500Ω Potansiyometre giriş modülü (Bu modülün fonksiyonu konfigürasyon sayfasındaki "3F" parametresi ile belirlenir).
LU	Lojik giriş modülü (Bu modülün içeriği ürün kodu ile, fonksiyonu ise konfigürasyon sayfasındaki "4F" parametresi ile belirlenir).
O1,O2	Analog Çıkış modülleri (Bu modüllerin içeriği ürün kodu ile, fonksiyonları ise konfigürasyon sayfasındaki "5F" ve "6F" parametreleri ile belirlenir).
R1,R2,R3,R4	Röle Çıkış modülleri (Bu modüllerin içeriği ürün kodu ile, fonksiyonları ise konfigürasyon sayfasındaki "7F", "8F", "9F", "10F" parametreleri ile belirlenir).
PS	Besleme gerilimi girişi (Besleme gerilimi ürün kodu ile belirlenir).

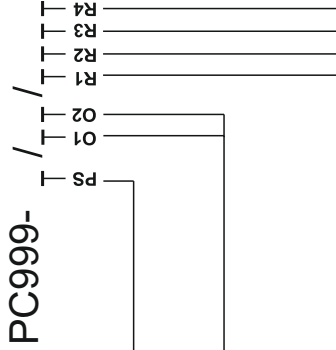
**Besleme Gerilimi :**

- 0 = 100-240Vac (Üniversal)
- 1 = 24Vac/dc

Analog Çıkış Modülleri :

- 0 = Yok
- 1 = 0/4-20mA Akım Çıkış
- 2 = 0/2-10V Gerilim Çıkış

Röle Çıkış Modülleri :

- 0 = Yok
- 1 = NO Kontak
- 2 = 24V Lojik Çıkış (SSR Sürmek için)

Röle çıkış modülleri ürün kodunda kontak veya lojik çıkış olarak kodlanabilir, fakat bu kullanım klavuzunda bu çıkışlardan bahsederken sadece röle ifadesi kullanılmıştır.

Besleme Gerilimi (PS)	100-240Vac/dc : +%10 -%15	24Vac/dc : +%10 -%20
Güç Tüketimi	6W,10VA	
Üniversal Sensör Girişi (S1)	Termokupl : B,E,J,K,L,N,R,S,T,U	
	İki Telli Transmitter : 4-20mA	
	Rezistans Termometre : PT100	
	Akım : 0/4-20mA	
Yardımcı Analog Giriş (S2)	Gerilim : 0-50mV, 0/2-10V	
Potansiyometre Girişi (S3)	0/4-20mA	
Transmitter Besleme (TX)	100-1500Ω	
Analog Giriş Empedansları	24Vdc (Isc = 30mA)	
	Termokupl, mV : 10MΩ	
	Akım : 10Ω	
	Gerilim : 1MΩ	
Analog Çıkışlar (O1,O2)	Akım : 0/4-20mA (RL ≤ 500Ω)	Gerilim : 0/2-10V (RL ≥ 1MΩ)
Röle Çıkışları (R1,R2,R3,R4)	Kontakt : 250Vac, 5A	Lojik Çıkış : 24Vdc, 20mA
Kontakt Ömrü	Yüksüz : 10.000.000 anahtarlama	
Hafıza	250V, 5A Rezistif Yükte : 100.000 anahtarlama	
Doğruluk	100 yıl, 100.000 yenileme	
Örnekleme Zamanı	+/- %0.2	
	100ms	
Ortam Sıcaklığı	Çalışma : -10...+55C	Depolama : -20...+65C
Koruma Sınıfı	Ön Panel : IP54	Gövde : IP20
Ölçüler	Genişlik : 96mm	Yükseklik : 96mm
Pano kesim ölçüleri	92+/-0,5 mm x 92+/-0,5 mm	
Ağırlık	430gr	

Sensor Tipi	Standart	Sıcaklık Aralığı	
		(°C)	(°F)
Type-B Termokupl (Pt%18Rh-Pt)	IEC584-1	60, 1820	140, 3308
Type-E Termokupl (Cr-Const)	IEC584-1	-200, 840	-328, 1544
Type-J Termokupl (Fe-Const)	IEC584-1	-200, 1120	-328, 1562
Type-K Termokupl (NiCr-Ni)	IEC584-1	-200, 1360	-328, 2480
Type-L Termokupl (Fe-Const)	DIN43710	-200, 900	-328, 1652
Type-N Termokupl (Nicrosil-Nisil)	IEC584-1	-200, 1300	-328, 2372
Type-R Termokupl (Pt%13Rh-Pt)	IEC584-1	-40, 1760	104, 3200
Type-S Termokupl (Pt%10Rh-Pt)	IEC584-1	-40, 1760	104, 3200
Type-T Termokupl (Cu-Const)	IEC584-1	-200, 400	-328, 752
Type-U Termokupl (Cu-Const)	DIN43710	-200, 600	-328, 1112
Pt-100 Rezistans Termometre	IEC751	-200, 840	-328, 1544

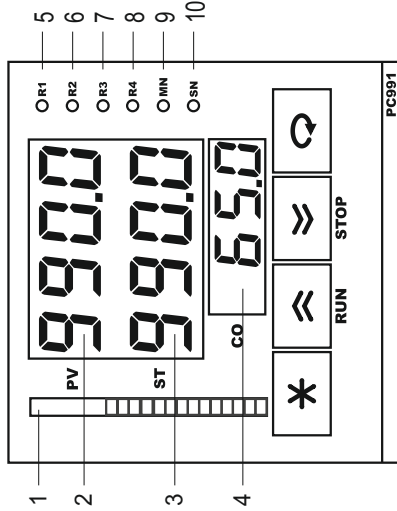
**PROSES-EKRANI:**

Cihaz enerji verildiğinde, gestergelerde 2 saniye kadar program versiyonu görüntüledikten sonra "PV" göstergesinde ölçülen proses değeri veya hata mesajı, "ST" göstergesinde ise çalışma moduna göre, en çok kullanılan parametre görüntülenir. Bu ekran **Proses-Ekranı** olarak adlandırılır. Normal çalışma sırasında sürekli olarak bu ekran kullanılır.

1	ÇUBUK GÖSTERGE	Bu gösterge sadece Proses-Ekranda iken aktifir ve fonksiyonu konfigürasyon sayfasındaki "bdf" parametresi ile belirlenir.
2	PV GÖSTERGESİ	Proses-Ekranda proses değerini veya hata mesajlarını, diğer ekranlarda parametre ismini gösterir.
3	ST GÖSTERGESİ	Proses-Ekranda bu göstergenin fonksiyonu çalışma moduna göre belirlenir, diğer ekranlarda parametre değerini gösterir.
4	CO GÖSTERGESİ	Bu gösterge sadece Proses-Ekranda iken aktifir ve kontrol tipine göre vana konumunu veya kontrol çıkışının seviyesini gösterir.
5	R1 LEDİ	"R1" Röle modülü enerjili iken yanar.
6	R2 LEDİ	"R2" Röle modülü enerjili iken yanar.
7	R3 LEDİ	"R3" Röle modülü enerjili iken yanar.
8	R4 LEDİ	"R4" Röle modülü enerjili iken yanar.
9	MN LEDİ	Manuel-Kontrol modunda iken yanar.
10	SN LEDİ	Programlı-Kontrol modunda iken yanar ve program yürütülürken zaman ilerlediği sürece 1 saniye aralıkla yanıp söner.

ALFABETİK KARAKTERLERİN GÖSTERİMİ

A	B	C	D	E	F	G	H	I	J	K	L	M
A	b	c	d	E	F	G	H	i	J	K	L	ñ
N	O	P	Q	R	S	T	U	V	W	X	Y	Z
n	o	p	q	r	s	t	u	v	w	x	y	z

HATA MESAJLARI

Err.1	"S1" Girişindeki sensör algılanmıyor.
Err.2	"S2" Girişindeki sinyal algılanmıyor.
Err.3	"S3" Girişindeki potansiyometre algılanmıyor.
----	Ekranda gösterilemeyecek kadar yüksek bir değer.
----	Ekranda gösterilemeyecek kadar düşük bir değer.

TUŞ FONKSİYONLARI

*	Proses-Ekranda iken, kısa basılığında kilitti röleler resetlenir, 5sn basılı tutulduğunda ise çalışma modu değiştirilir. Diğer ekranlarda iken, kısa basılığında sayfa başına dönülür, 2sn basılı tutulduğunda ise Proses-Ekrana dönülür.
⏪	Parametre seçeneğini veya değerlerini değiştirmek için kullanılır.
⏩	Parametre seçeneğini veya değerlerini değiştirmek için kullanılır.
↻	Herhangi bir ekranda iken kısa basılığında bir sonraki parametreye geçilir. Proses-Ekranda iken 5sn basılı tutulduğunda Auto-Tune işlemi başlatılır. Onay gerektiren durumları onaylamak için 2sn basılı tutulur.

PC999 Serisi cihazlar çok amaçlı kullanım için tasarlanmış kontrol cihazlarıdır. Bu nedenle her türlü prosese uygun giriş/çıkış modülleri olan her türlü işletme koşuluna uygun olacak şekilde kullanılabilen cihazlardır. Bu cihazlar çok farklı sensör ve giriş sinyalleri ile çalışabilmekte, her çıkışı ayrı bir kontrol için kullanılabilir. Bu nedenle PC991 cihazı kullanılmaya başlanmadan önce, giriş/çıkış tiplerinin ve fonksiyonlarının, kontrol tipinin ve kullanım özelliklerinin en uygun şekilde ayarlanması gerekir.

PC999 serisi cihazlarda sipariş koduna bağlı olarak üç adet analog giriş, üç adet lojik giriş, iki adet analog çıkış ve dört adet röle çıkış modülü bulunabilir. Bu modüllerin tipleri, fonksiyonları ve skalaları konfigürasyon sayfasındaki parametreler ile belirlenir.

Ayrıca cihazın kontrol tipini ve çalışma şeklini belirleyen temel parametreler ve kontrol algoritması için gerekli ayarlar yine konfigürasyon sayfasındadır.

Konfigüre edilmemiş bir cihazı sisteminize bağlamadan önce sadece besleme gerilimi veriniz ve aşağıdaki talimatlara göre konfigüre ediniz.

Konfigürasyon sayfasına giriş ve parametrelerin ayarlanması:

- ◆ Konfigürasyon sayfasına girmek için cihaz enerjili iken "PV" göstergesinde "E.2" mesajı görünene kadar "D" ve "C" tuşlarının ikisini birden basılı tutunuz.
- ◆ PV göstergesinde "E.2" mesajı varken "A" ve "B" tuşları ile "ST" göstergesindeki değeri konfigürasyon sayfasının giriş şifresine ayarlayınız (Bu şifrenin fabrika ayarı "0" dır).
- ◆ "C" tuşuna bastığınızda girdiğiniz şifre yalınış ise Proses-Ekranına dönlür, doğru ise konfigürasyon sayfasındaki ilk parametreye ulaşılır.
- ◆ Parametre ekranında "PV" göstergesinde parametrenin ismi, "ST" göstergesinde parametrenin ayar seçeneğini görürünüz.
- ◆ Artık "C" tuşuna basarak sırası ile diğer konfigürasyon parametrelere ulaşabilirsiniz .
- ◆ Parametrenin ayar seçeneğini değiştirmek için "A" ve "B" tuşlarını, bir sonraki parametreye geçmek için "C" tuşunu kullanınız. "D" tuşuna kısa süreli olarak basıldığında sayfa başına, uzun süreli olarak basıldığında ise Proses-Ekranına dönlür.
- ◆ Aşağıdaki **Şekil-3**, bu işlemlerin grafik gösterimidir.

Not: Konfigürasyon sayfasında parametrelerin numaralarını göereklelerlemek için "D" ve "B" tuşlarına birlikte basınız.

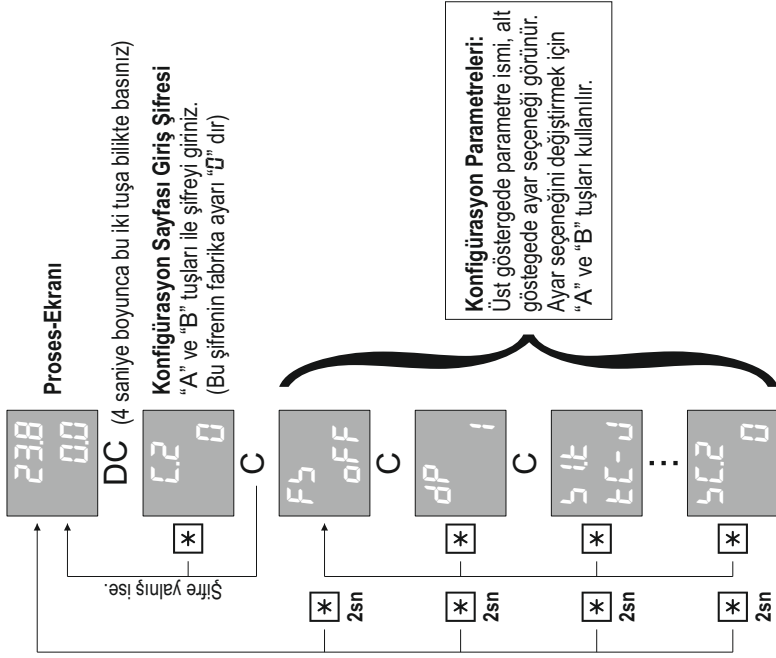

Şekil-3

Konfigürasyon sayfası parametrelerinin ayrıntılı açıklamaları bir sonraki bölümde verilmiştir.

Par. 01

F5
OFF

Fabrika ayarlarına dönmek için bu parametre "on" konumuna getirilmeli ve iki saniye "C" tuşuna basılmalıdır.

Ayar Seçenekleri : OFF, on

Par. 02

dP
!

Birimi "EU" olan tüm parametrelerin göstergedeki ondalık derecesini (Noktadan sonraki hane sayısını) belirler.

Ayar Aralığı : 0 - 3

Uyarı: Bu parametre değiştirildiğinde birimi "EU" olan tüm parametreler yeniden ayarlanmalıdır.

Not: "EU" termokupl veya rezistans termometre ile sıcaklık ölçümleri için "HJ" parametresi ile belirlenen sıcaklık birimidir. Diğer durumlarda ölçülen değişkene ait mühendislik birimidir.

Par. 03

5 tE
tE-U

"St" üniversal sensör girişine bağlanan sensörün tipini belirler. Bu sensör proses değeri ölçümü için kullanılır.

Ayar Seçenekleri : Tablo-1

Tablo-1	No	Sensör Tipi
tE-b	0	Type-B Termokupl (Pt%18Rh-Pt)
tE-E	1	Type-E Termokupl (Cr-Const)
tE-U	2	Type-J Termokupl (Fe-Const)
tE-H	3	Type-K Termokupl (NiCr-Ni)
tE-L	4	Type-L Termokupl (Fe-Const)
tE-n	5	Type-N Termokupl (Nirosil-Nisil)
tE-r	6	Type-R Termokupl (Pt%13Rh-Pt)
tE-S	7	Type-S Termokupl (Pt%10Rh-Pt)
tE-t	8	Type-T Termokupl (Cu-Const)
tE-U	9	Type-U Termokupl (Cu-Const)
rE	10	Pt-100 Rezistans Termometre
0-50	11	0-50mV
0-20	12	0-20mA
4-20	13	4-20mA
0-10	14	0-10V
2-10	15	2-10V

Par. 04

5 1111
00

"S1" Üniversal sensör giriş modülünün skala alt değerini belirler.

Ayar Aralığı : -9999 - 9999

Birim : EU

Par. 05

5 1111
8000

"S1" Üniversal sensör giriş modülünün skala üst değerini belirler.

Ayar Aralığı : -9999 - 9999

Birim : EU

Par. 06

5 1111
H

"S1" Üniversal sensör girişine bağlanan sensörün algılanamaması durumunda, skalanın hangi değerini alacağını belirler.

Ayar Seçenekleri : L (Alt değer) , H (Üst değer)

Par. 07

5 21F
off

"S2" Yardımcı analog giriş modülünün fonksiyonunu belirler.

Ayar Seçenekleri : Tablo-2

Tablo-2	No	Analog Giriş Fonksiyonu
OFF	0	Yok
RP _L	1	Ölçülen değer proses değerine ilave edilir.
SP _L	2	Ölçülen değer proses değerinden çıkarılır.
PFB	3	Vana pozisyonunu okumak için kullanılır.
rSP	4	Uzaktan set değeri belirlemek için kullanılır.

Par. 08

5 211
4-20

"S2" Yardımcı analog girişine bağlanan sinyalin tipini belirler.

Ayar Seçenekleri : 0-20 (0-20mA) , 4-20 (4-20mA)

Par. 09

5 2111
00

"S2" Yardımcı analog giriş modülünün skala alt değerini belirler.

Ayar Aralığı : -9999 - 9999

Birim : EU

Par. 10

5 2111
8000

"S2" Yardımcı analog giriş modülünün skala üst değerini belirler.

Ayar Aralığı : -9999 - 9999

Birim : EU

Par. 11

5 2111
H

"S2" Yardımcı analog giriş modülüne bağlanan sinyalin algılanamaması durumunda, skalanın hangi değerini alacağını belirler.

Ayar Seçenekleri : L (Alt değer) , H (Üst değer)

Par. 12	53F OFF	"S3" Potansiyometre giriş modülünün fonksiyonunu belirler. <i>Ayar Seçenekleri</i> : Tablo-2
Par. 13	53LL 00	"S3" Potansiyometre giriş modülünün skala alt değerini belirler. <i>Ayar Aralığı</i> : -999 - 9999 <i>Birim</i> : EU
Par. 14	53HL 8000	"S3" Potansiyometre giriş modülünün skala üst değerini belirler. <i>Ayar Aralığı</i> : -999 - 9999 <i>Birim</i> : EU
Par. 15	53bL H	"S3" Potansiyometre giriş modülüne bağlanan potansiyometrenin algılanamaması durumunda, skalanın hangi değerini alacağını belirler. <i>Ayar Seçenekleri</i> : L (Alt değer) , H (Üst değer)
Par. 16	HU °C	Termokupl veya rezistans termometre ile sıcaklık ölçümlerinde, sıcaklık birimini belirler. <i>Ayar Seçenekleri</i> : °C (°C), °F (°F)
Par. 17	tbu 00	Termokupl veya rezistans termometre ile sıcaklık ölçümlerinde, oluşan bir hatayı düzeltmek için ölçülen değere ilave edilir. <i>Ayar Aralığı</i> : -100.0 - 100.0 <i>Birim</i> : EU
Par. 18	FtL 2.0	Analog girişlere uygulanan sayısal filtrenin zaman sabitini belirler. Bu değer arttırıldığında okuma kararlılığı artar, fakat okuma hızı düşer. <i>Ayar Aralığı</i> : 0.1 - 10.0 <i>Birim</i> : sn
Par. 19	LUF OFF	"LU" Lojik giriş modülünün fonksiyonunu belirler. <i>Ayar Seçenekleri</i> : Tablo-3
Tablo-3	No	Lojik Giriş Fonksiyonu
OFF	0	Yok
SP5	1	Uzaktan set değeri seçimi için kullanılır.
rLc	2	Uzaktan program yürütme için kullanılır.

Par.20

o iF
off

"O1" Analog çıkış modülünün fonksiyonunu belirler.

Ayar Seçenekleri : Tablo-4

Tablo-4	No	Analog Çıkış Fonksiyonu
oFF	0	Yok
PCo	1	Pozitif yöndeki PID kontrol çıkışı.
nCo	2	Negatif yöndeki PID kontrol çıkışı.
PuL	3	Proses değeri iletimi (Proses Transmitter)
SPE	4	Set değeri iletimi (Set Point Transmitter)

Par.21

o iL
4-20

"O1" Analog çıkış modülünün tipini belirler.

Ayar Seçenekleri : Tablo-5

Tablo-5	No	Analog Çıkış Tipi
0-20	0	0-20mA
20-0	1	20-0mA
4-20	2	4-20mA
20-4	3	20-4mA
0-10	4	0-10V
10-0	5	10-0V
2-10	6	2-10V
10-2	7	10-2V

Uyarı: İlk dört seçeneğin kullanılabilmesi için ürün kodunda bu modülün "0/4-20mA" olarak, son dört seçeneğin kullanılabilmesi için ise "0/2-10V" olarak seçilmiş olması gerekir.

Par.22

o iLL
00

"O1" Analog çıkış modülünün transmitter olarak kullanılması durumunda, çıkış skalasının alt değerini belirler.

Ayar Aralığı: **199.9 - 999.9** Birim : EU

Par.23

o iHL
8000

"O1" Analog çıkış modülünün transmitter olarak kullanılması durumunda, çıkış skalasının üst değerini belirler.

Ayar Aralığı: **199.9 - 999.9** Birim : EU

Par. 24	02F OFF	"O2" Analog çıkış modülünün fonksiyonunu belirler. Ayar Seçenekleri : Tablo-4
Par. 25	02t 4-20	"O2" Analog çıkış modülünün tipini belirler. Ayar Seçenekleri : Tablo-5
Par. 26	02LL 00	"O2" Analog çıkış modülünün transmitter olarak kullanılması durumunda, çıkış skalasının alt değerini belirler. Ayar Aralığı: -999.9 - 999.9 Birim : EU
Par. 27	02HL 8000	"O2" Analog çıkış modülünün transmitter olarak kullanılması durumunda, çıkış skalasının üst değerini belirler. Ayar Aralığı: -999.9 - 999.9 Birim : EU

Par. 28	r f P Co	"R1" Röle çıkış modülünün fonksiyonunu belirler. Ayar Seçenekleri : Tablo-6
---------	-------------	--

Tablo-6	No	Röle Fonksiyonu
OFF	0	Yok
ÜLÇ	1	Üst Limit Kontrol
LLÇ	2	Alt Limit Kontrol
ÜLR	3	Üst Limit Alarm
LLR	4	Alt Limit Alarm
ÜdR	5	Üst Sapma Alarm

ALARMLAR

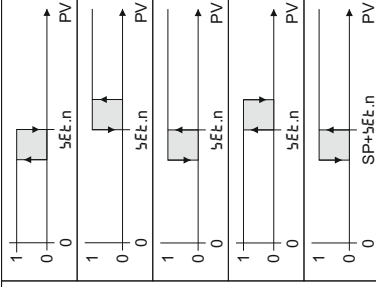

		ALARMLAR			
LdR	6	Alt Sapma Alarm	9	Pozitif yöndeki PID kontrol çıkışı	
obR	7	Band Dışı Alarm	10	Negatif yöndeki PID kontrol çıkışı	
ıbR	8	Band İçi Alarm	11	Pozitif kontrol çıkışı uyarısı	
PŁo	9		12	Negatif kontrol çıkışı uyarısı	
nŁo	10		13	Oransal vana açma çıkışı	
PoF	11		14	Oransal vana kısma çıkışı	
noF	12		15	Seri iletişim ile kontrol	
oPn	13		16	Program yürütülüyor uyarısı	
ŁŁb	14		17	Program sonu uyarısı	
dŁŁ	15		18	Adım uyarısı	
rŁn	16				
Fnb	17				
ŁŁP	18				

Not: Alarm çizimlerinde taralı olarak gösterilen bölgeler histerezis bölgeleridir ve her rölenin histerezisi kendisine ait "H_{35.n}" parameresi ile belirlenir. (**Burada "n" ile gösterilen değeri röle numarasıdır**). Alarm çizimlerindeki "1"ler ilgili rölenin enerjili olduğunu "0"lar ise enerjisiz olduğunu ifade eder.

Par. 29	r2F	"R2" Röle çıkış modülünün fonksiyonunu belirler.	Ayar Seçenekleri : Tablo-6
	ULC		
Par. 30	r3F	"R3" Röle çıkış modülünün fonksiyonunu belirler.	Ayar Seçenekleri : Tablo-6
	oFF		
Par. 31	r4F	"R4" Röle çıkış modülünün fonksiyonunu belirler.	Ayar Seçenekleri : Tablo-6
	oFF		

Par. 32	bdf dEu	Çubuk göstergenin fonksiyonunu belirler. Ayar Seçenekleri : dEu (Set değerinden sapmayı gösterir) CaL (Kontrol çıkışı seviyesini gösterir)
Par. 33	bdb 100	Çubuk gösterge set değerinden sapmayı gösteriyor ise bu göstergenin bandını belirler. Ayar Aralığı : 0.1 - 999.9 Birim : EU
Par. 34	SPLL 199.9	Tüm set değerlerinin alt limitini belirler. Ayar Aralığı : 199.9 - [SPHL] Birim : EU
Par. 35	SPHL 999.9	Tüm set değerlerinin üst limitini belirler. Ayar Aralığı : [SPLL] - 999.9 Birim : EU
Par. 36	SPrr off	Kontrol set değerinin rampa şeklinde ilerlemesi isteniyor ise bir saatteki ilerleme miktarını belirler. Ayar Aralığı : off, 0.1 - 999.9 Birim : EU
Par. 37	noB 20	Adım kontrol programlarında bir program için ayrılacak olan adım sayısını belirler. Ayar Aralığı : 1 - 100
Par. 38	noP 40	Adım kontrol programlarında bir program için ayrılacak olan adım sayısını belirler. Ayar Aralığı : 1 - 100
Par. 39	tU nLn	Uyarı: Bu parametre değiştirildiğinde daha önce yazılmış olan programlar bozulabilir. Bu nedenle önceden yazmış olduğunuz programları kontrol ediniz ve gerekiyor ise yeniden yazınız. Uyarı: Bir program için ayrılan adım sayısı ile program sayısının çarpımı 800'ü geçmemelidir. Adım kontrol programlarındaki zaman birimini belirler. Ayar Seçenekleri : SEE (saniye), nLn (dakika), HLJr (saat)

Par. 40

tdP
0

Adım kontrol programlarındaki zaman değişkeninin ondalık derecesini belirler.

Ayar Aralığı : 0 - 1

Par. 41

EPC
off

Her adım sonunda ölçülen değer, set değerinin yaklaşım bandına girmesini beklemek için kullanılır.

Ayar Seçenekleri : **off**(Yok) , **on**(Var)

Par. 42

Rb
10

Adım kontrol programlarında kontrol set değerinin yaklaşım bandını belirler.

Ayar Aralığı : 00 - 9999

Birim : EU

Par. 43

Frt
5

Adım kontrol programı tamamlandığında verilen program sonu uyarısının süresini belirler.

Ayar Aralığı : 1cnt (sürekli) , 1 - 500

Birim : sn

Par. 44

StC
off

Adım kontrol programı yürütülmediği sürelerde sabit bir set değerine göre kontrol yapılıp yapılmayacağını belirler.

Ayar Seçenekleri : **off**(Yok) , **on**(Var)

Par. 45

Por
Cnt

Adım kontrol programlarının yürütülmesi sırasındaki enerji kesintilerinde, programın ne şekilde devam edeceğini belirler.

Ayar Seçenekleri : Tablo-7

Tablo-7	No	Enerji Kesinti Davranışı
Cnt	0	Program kaldığı yerden devam eder.
RPr	1	"RPr" konumunda başlar. (Son set değeri ve zaman dondurulur, proses değeri set değerinin yaklaşım bandına girdiğinde kaldığı yerden devam eder).
Hld	2	"Hld" konumunda başlar. (Son set değeri ve zaman dondurulur, operatör tarafından "RUN" komutu verildiğinde kaldığı yerden devam eder).
PUs	3	"PUs" konumunda başlar. (Son set değeri ve zaman dondurulur, kontrol çıkışı kesilir, "RUN" komutu verildiğinde kaldığı yerden devam eder).

R-P	4	"PRÜS" konumunda başlar, "RUN" komutu verildiğinde kontrol çıkışı aktif olur ve "PPR" konumuna geçer, proses değeri set değerinin yaklaşım bandına girildiğinde kaldığı yerden devam eder.
H-P	5	"PRÜS" konumunda başlar, "RUN" komutu verildiğinde kontrol çıkışı aktif olur ve "HOLD" konumuna geçer, tekrar "RUN" komutu verildiğinde kaldığı yerden devam eder.
brH	6	Program bitirilmeden sonlandırılır.

Par. 46

$$\begin{array}{l} \text{CF} \\ \text{rEu} \end{array}$$

Kontrol formunu (Yönünü) belirler.

Ayar Seçenekleri : d_{Lr} (Proses artarken çıkış da artar),
 rEu (Proses artarken çıkış azalır)

Par. 47

$$\begin{array}{l} P_oP_b \\ \text{off} \end{array}$$

Pozitif yöndeki PID kontrol çıkışının oransal bandını belirler.

Ayar Aralığı : off (ON/OFF kontrol) , $\underline{Q.1 - 9999}$ Birim : EU

Par. 48

$$\begin{array}{l} n_oP_b \\ \text{off} \end{array}$$

Negatif yöndeki PID kontrol çıkışının oransal bandını belirler.

Ayar Aralığı : off (ON/OFF kontrol) , $\underline{Q.1 - 9999}$ Birim : EU

Par. 49

$$\begin{array}{l} \text{It} \\ \text{off} \end{array}$$

Integral zaman sabiti.

Ayar Aralığı : off (Kapalı) , $i - 5000$ Birim : sn

Par. 50

$$\begin{array}{l} dt \\ \text{off} \end{array}$$

Diferansiyel zaman sabiti.

Ayar Aralığı : off (Kapalı) , $\underline{Q.1 - 9999}$ Birim : sn

Par. 51

$$\begin{array}{l} \text{CP} \\ 2.0 \end{array}$$

Bir kontrol çevriminin süresini belirler. (Kontrol Periyodu)

Ayar Aralığı : $\underline{Q.1 - 500}$ Birim : sn

Uyarı: PID Kontrol uygulamalarında kontrol peyiyundan kaynaklanan salınımlar olmaması için kontrol periyodu sistem ölü zamanına göre çok küçük seçilmelidir.

Par. 52

COLL
1000

PID kontrol çıkışının alt limitini belirler.

Ayar Aralığı : 1000 - [COLL]

Birim : %

Par. 53

COLL
1000

PID kontrol çıkışının üst limitini belirler.

Ayar Aralığı : [COLL] - 1000

Birim : %

Par. 54

COBL
00

PID kontrol çıkışının ön değerini belirler. (Integral kapalı iken proses değeri ile set değerinin eşit olduğu andaki kontrol çıkışı değeridir)

Ayar Aralığı : 1000 - 1000

Birim : %

Par. 55

COdb
0.1

Çift yönlü PID kontrol kullanılırken kontrol çıkışının yön değiştirmesi sırasındaki ölü bandı belirler.

Ayar Aralığı : 0.1 - 25.0

Birim : %

Par. 56

uttt
100

Geri beslemesiz oransal vananın tam kapalı pozisyondan tam açık pozisyona geçme süresi. (Bu süre ölçülerek belirlenmelidir).

Ayar Aralığı : 10 - 2500

Birim : sn

Par. 57

udbb
10

Oransal vana ölü bandını belirler. Bu değer artırıldığında vana hareketleri daha kararlı hale gelir fakat hassasiyet azalır.

Ayar Aralığı : 0.1 - 25.0

Birim : %

Par. 58

S3LL
FFFF

"S3" girişine bağlanan potansiyometrenin alt kalibrasyonu. Bu parametre ekranda iken potansiyometre en alt konuma getirilip 2 saniye "C" tuşuna basılarak bu konum kaydedilmelidir.

Par. 59

S3HL
FFFF

"S3" girişine bağlanan potansiyometrenin üst kalibrasyonu. Bu parametre ekranda iken potansiyometre en üst konuma getirilip 2 saniye "C" tuşuna basılarak bu konum kaydedilmelidir.

Par. 60

PLTF
PLD

Auto-Tune işleminin hangi kontrol tipine göre yapılacağını belirler.

Ayar Seçenekleri : P, P_L, P_L², P_L³, P, PI, PID

Par. 61

PLCP
on

Kontrol periyodunun Auto-Tune işlemi ile otomatik olarak belirlenmesini sağlar.

Ayar Seçenekleri : ofF (Yok), on (Var)

Par. 62	AltSp oFF	Auto-Tune işleminin belli bir set değerinde yapılması isteniyor ise bu set değerini belirler. Ayar Aralığı : oFF(Kapalı) , 1999 - 9999 Birim : EU
Par. 63	AltHr 2.0	Auto-Tune işlemi sırasında kullanılan histerezis değerini belirler. Sistem kararsızlığının 5-20 katı olarak girilmelidir. Ayar Aralığı : 0.1 - 1000 Birim : EU
Par. 64	Addr 1	Cihazın seri iletişim adresini belirler. Bir seri iletişim hattına bağlı olan cihazların iletişim adresleri birbirinden farklı olarak seçilmelidir. Ayar Aralığı : oFF(Kapalı) , 1-255 Birim : EU
Par. 65	bRud 9.6	Seri iletişim hızını belirler. Ayar Seçenekleri : 9.6 , 19.2 , 38.4 Birim : Kbps
Par. 66	Prty Eun	Seri iletişimdeki parity tipini belirler. Ayar Seçenekleri : nonE(Yok) , odd(Tek) , Eun(Çift)
Par. 67	PrCb on	Adım kontrol program numarasının operatör tarafından değiştirilebilmesi iznidir. Ayar Seçenekleri : oFF(Yok) , on(Var)
Par. 68	norb oFF	Adım kontrol programı tekrar sayısının operatör tarafından değiştirilebilmesi iznidir. Ayar Seçenekleri : oFF(Yok) , on(Var)
Par. 69	CSPl on	Kontrol set değerinin operatör tarafından değiştirilebilmesi iznidir. Ayar Seçenekleri : oFF(Yok) , on(Var)
Par. 70	ASPl on	Rölelere ait "SEt" set değerlerinin operatör tarafından değiştirilebilmesi iznidir. Ayar Seçenekleri : oFF(Yok) , on(Var)

Par. 71 — H455
on

Histeresis değerlerinin "H45n" operatör tarafından değiştirilebilmesi iznidir.
Ayar Seçenekleri : oFF(Yok) , on(Var)

Par. 72 — nC
oFF

Manuel-Kontrol moduna giriş iznidir.
Ayar Seçenekleri : oFF(Yok) , on(Var)

Par. 73 — rC
oFF

Otomatik-Kontrol moduna giriş iznidir.
Ayar Seçenekleri : oFF(Yok) , on(Var)

Par. 74 — pC
on

Programlı-Kontrol moduna giriş iznidir.
Ayar Seçenekleri : oFF(Yok) , on(Var)

Par. 75 — nP
oFF

Manuel pause moduna geçiş iznidir.
Ayar Seçenekleri : oFF(Yok) , on(Var)

Par. 76 — rL
on

Auto-Tune işlemi başlatma iznidir.
Ayar Seçenekleri : oFF(Yok) , on(Var)

Par. 77 — CoP
oFF

Operatör sayfasında, PID kontrol çıkışı seviyesini gösteren "CoL" parametresinin görüntü görünmeyeceğini belirler.
Ayar Seçenekleri : oFF(Yok) , on(Var)

Par. 78 — rrt
10

Operatör parametrelerinde iken otomatik olarak Proses-Ekranına dönüş süresini belirler.
Ayar Aralığı : oFF(Yok) , 1 - 25 Birim : sn

Par. 79 — sC.i
0

Program sayfasının giriş şifresini belirler.
Ayar Aralığı : 1999 - 9999

Par. 80 — sC.2
0

Konfigürasyon sayfasının giriş şifresini belirler.
Ayar Aralığı : 1999 - 9999

PC999 Serisi cihazlara, kontrol edilecek proses için aşağıdaki şekilde zamana bağlı programlar yazılabilir. Bu programlar set değerinin zamana göre değişimini belirleyen adımlardan oluşur. Her adım için bir "süre" ve "hedef set değeri" tanımlanır, ayrıca "adım uyarısı" olarak seçilmiş rölelerin konumları belirlenir. Bu programlarda set değeri o andaki proses değerinden başlar ve konfigürasyon sayfasındaki "b5P" parametresi ile belirlenen değerde son bulur.

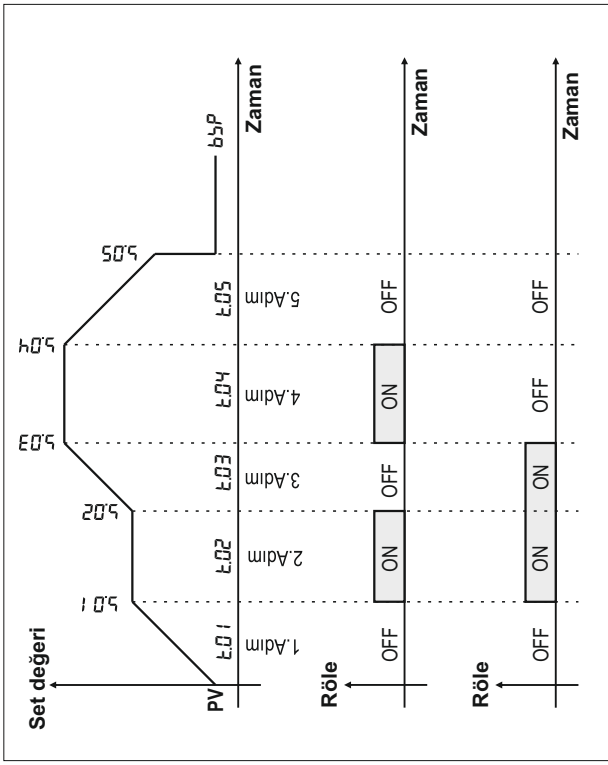

Program yazmaya başlamadan önce konfigürasyon sayfasından, "adım uyarısı" olarak kullanılacak rölelerin fonksiyonu "5EP" olarak seçilmelidir. Ayrıca bir programa ayrılmak üzere adım sayısı ve en fazla kaç program yazılacağı "n05" ve "n0P" parametreleri ile belirlenmelidir. Bu cihazlarda 800 adimli bir program belleği vardır, bu nedenle "n05" ve "n0P" parametrelerinin çarpımı 800'ü geçmemelidir.

Bir program oluşturmak için aşağıdaki Şekil-4'deki gibi program sayfasına girilir ve bir program numarası seçilir. "C" tuşuna basarak bu programın adlarına ait parametrelere ulaşılır ve ayarlanır. Programın sonunu belirlemek için son adımın süresi "End" olarak seçilir ve 2 saniye "D" tuşuna basılarak proses ekranına dönlür.

Program sayfasına giriş ve parametrelerin ayarlanması:

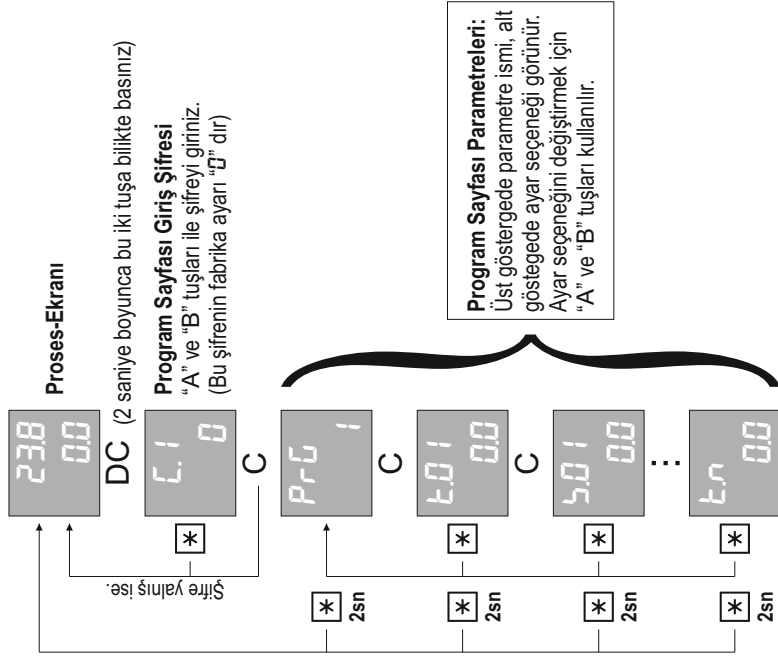

Şekil-4

Program sayfası parametrelerinin ayrıntılı açıklamaları bir sonraki bölümde verilmiştir.

PrG
i

Program numarası.

Ayar Aralığı : i - [noP]

t.D i
00

1. Adımın süresi.

Ayar Seçenekleri : Tablo-8 , 00 - 3600 Birim : [t.U]

Tablo-8	No	Açıklama
RPr	-1	Bu adımda kontrol set değeri, hedef set değerinde sabit tutulur ve proses değeri kontrol set değerinin yaklaşım bandına girdiğinde bir sonraki adıma geçilir. Bu adım boyunca Proses-Ekranda "RPPr" mesajı flaş yapar.
Hld	-2	Bu adımda kontrol set değeri, hedef set değerinde sabit tutulur ve operatör tarafından "RUN" komutu verildiğinde bir sonraki adıma geçilir. Bu adım boyunca Proses-Ekranda "HOLD" mesajı flaş yapar.
End	-3	Program sonunu belirler. Her programın son adımımda adım zamanı "End" olarak seçilmelidir.

t.D i
00

1. Adımın hedef set değeri.

Ayar Aralığı : [tPLL] - [tPHL] Birim : EU

R.D i
off

1. Adımda "R1" in konumunu belirler. Bu parametrenin görünebilmesi için "r f" parametresinin "tP" olarak seçilmiş olması gerekir.

Ayar Seçenekleri : off(Enerjisiz) , on(Enerjili)

t.D i
off

1. Adımda "R2" nin konumunu belirler. Bu parametrenin görünebilmesi için "r 2F" parametresinin "tP" olarak seçilmiş olması gerekir.

Ayar Seçenekleri : off(Enerjisiz) , on(Enerjili)

t.D i
off

1. Adımda "R3" ün konumunu belirler. Bu parametrenin görünebilmesi için "r 3F" parametresinin "tP" olarak seçilmiş olması gerekir.

Ayar Seçenekleri : off(Enerjisiz) , on(Enerjili)

dD1
OFF

1. Adımda "R4"ün konumunu belirler. Bu parametrenin görünebilmesi için "r 4F" parametresinin "5L P" olarak seçilmiş olması gerekir.
Ayar Seçenekleri : **OFF**(Enerjisiz) , **ON**(Enerjili)

tD2
00

2. Adımın süresi.
Ayar Seçenekleri : (Tablo-8) , **00 - 3600** Birim : [tU]

5D2
00

2. Adımın hedef set değeri.
Ayar Aralığı : [5PL L] - [5PH L] Birim : EU

R02
OFF

2. Adımda "R1"ın konumunu belirler. Bu parametrenin görünebilmesi için "r 1F" parametresinin "5L P" olarak seçilmiş olması gerekir.
Ayar Seçenekleri : **OFF**(Enerjisiz) , **ON**(Enerjili)

bD2
OFF

2. Adımda "R2"nin konumunu belirler. Bu parametrenin görünebilmesi için "r 2F" parametresinin "5L P" olarak seçilmiş olması gerekir.
Ayar Seçenekleri : **OFF**(Enerjisiz) , **ON**(Enerjili)

cD2
OFF

2. Adımda "R3"ün konumunu belirler. Bu parametrenin görünebilmesi için "r 3F" parametresinin "5L P" olarak seçilmiş olması gerekir.
Ayar Seçenekleri : **OFF**(Enerjisiz) , **ON**(Enerjili)

dD2
OFF

2. Adımda "R4"ün konumunu belirler. Bu parametrenin görünebilmesi için "r 4F" parametresinin "5L P" olarak seçilmiş olması gerekir.
Ayar Seçenekleri : **OFF**(Enerjisiz) , **ON**(Enerjili)

⋮

t.n
End

n. Adımın süresi.
Ayar Seçenekleri : (Tablo-8) , **00 - 3600** Birim : [tU]

Uyarı: "n" ile gösterilen değer programın son adım numarasıdır. Bu adımın süresi "End" olarak seçilmelidir.

Operatör sayfasındaki parametrelerin hangilerinin kullanılacağı yapılan konfigürasyona göre belirlenir ve sadece kullanılacak olan parametreler görünür. Konfigürasyon sonucu belirlenen bu parametreler normal çalışma sırasında sürekli olarak kullanılan parametrelerdir bu nedenle Proses-Ekranda iken istenildiği anda "C" tuşuna basılarak bu parametrelere ulaşılabilir ve "D" tuşuna basılarak yine Proses-Ekrana dönülür. Bu parametrelerin ayarlanabilir olanlarının ayar izni istenirse konfigürasyon sayfasındaki ilgili parametreler ile kaldırılabilir. Operatör sayfasındaki herhangi bir parametrede iken hiçbir tuşa basılmaz ise "R-E" parametresi ile belirlenen zaman dolunca otomatik olarak Proses-Ekrana dönülür.

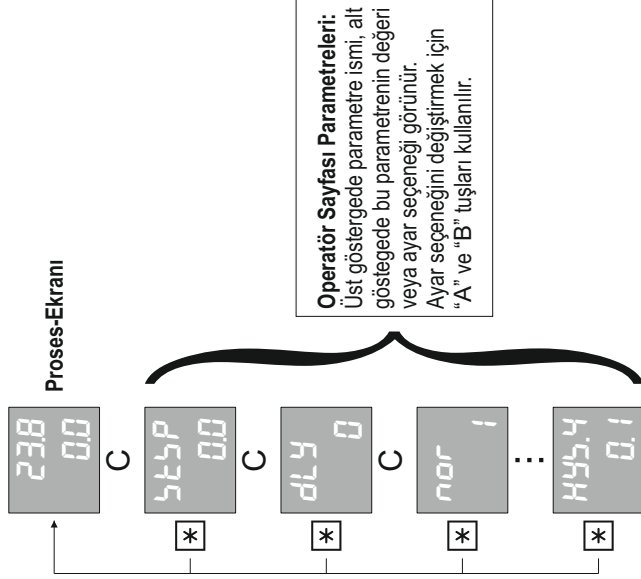

Operatör sayfası parametrelerinin ayrıntılı açıklamaları bir sonraki bölümde verilmiştir.

Pu1
00

"S1" üniversal sensör girişinden okunan değeri gösterir. Bu parametrenin görünmesi için "S2F" veya "S3F" parametrelerinin "APu" veya "SPu" olarak seçilmiş olması gerekir.

Birim : EU

Pu2
00

"S2" yardımcı analog girişinden okunan değeri gösterir. Bu parametrenin görünmesi için "S2F" parametresinin "APu" veya "SPu" olarak seçilmiş olması gerekir.

Birim : EU

Pu3
00

"S3" potansiyometre girişinden okunan değeri gösterir. Bu parametrenin görünmesi için "S3F" parametresinin "APu" veya "SPu" olarak seçilmiş olması gerekir.

Birim : EU

SbP
00

Program yürütülmediği zamanlardaki sabit set değeridir. Program yürütme işlemleri arasındaki boş zamanlarda kontrol bu set değerine göre yapılır.

Ayar Aralığı : [SPuL] - [SPuH]

Birim : EU

dLY 0

Program öncesindeki geciktirme süresini belirler. RUN komutu verildiğinde bu süre başlar ve adım numarası 00 olarak görünür. Seçilen programın yürütülmesi bu süre bitince başlar.

Birim : [EU]

nor 1

Program başlatılmadan önce istenen tekrar sayısına göre ayarlanmalıdır. Program yürütülüyor iken kalan tekrar sayısını gösterir.

Ayar Aralığı : Cont (Sürekli Tekrar) , 1 - 250

rBt 0.1

Kalan adım süresini gösterir.

Birim : [EU]

PSP 00

Anlık yürüyen set değerini gösterir.

Birim : EU

COL 00

PID kontrol çıkışı seviyesini gösterir. Bu parametrenin görülebilmesi için konfigürasyon sayfasındaki "CoP" parametresinin "on" olarak seçilmiş olması gerekir.

Birim : %

P_{UP}
0.0

Oransal vana pozisyonunu gösterir. Bu parametrenin görünebilmesi için konfigürasyon sayfasındaki "5ZF" veya "53F" parametrelerinin "PF6" olarak seçilmiş olması gerekir.

Birim : %

5P.1
0.0

1. Seçmeli set değerini belirler. Bu parametrenin görünebilmesi için "LUF" parametresinin "5P5" olarak seçilmiş olması gerekir.

Ayar Aralığı : [5PLL] - [5PHL]

Birim : EU

⋮
⋮

5PB
0.0

8. Seçmeli set değerini belirler. Bu parametrenin görünebilmesi için "LUF" parametresinin "5P5" olarak seçilmiş olması gerekir.

Ayar Aralığı : [5PLL] - [5PHL]

Birim : EU

5Et.1
0.0

"R1" Modülünün set değerini belirler. Bu parametrenin görünebilmesi için "r 4F" parametresinin ALARM seçilmiş olması gerekir.

Ayar Aralığı : [5PLL] - [5PHL]

Birim : EU

⋮
⋮

5Et.4
0.0

"R4" Modülünün set değerini belirler. Bu parametrenin görünebilmesi için "r 4F" parametresinin ALARM seçilmiş olması gerekir.

Ayar Aralığı : [5PLL] - [5PHL]

Birim : EU

HYS
0.1

Kontrol histeresis değerini belirler. Bu parametrenin görünebilmesi için oransalbandlardan birinin "oFF" seçilmiş olması gerekir.

Ayar Aralığı : 0.1 - 100.0

Birim : EU

HYS.1
0.1

"R1" Modülünün histeresis değerini belirler. Bu parametrenin görünebilmesi için "r 4F" parametresinin ALARM seçilmiş olması gerekir.

Ayar Aralığı : L.EC (Kilitli), 0.1 - 100.0

Birim : EU

⋮
⋮

HYS.4
0.1

"R4" Modülünün histeresis değerini belirler. Bu parametrenin görünebilmesi için "r 4F" parametresinin ALARM seçilmiş olması gerekir.

Ayar Aralığı : L.EC (Kilitli), 0.1 - 100.0

Birim : EU

PC999 model cihazlara konfigürasyon yapılırken PID parametreleri (P_oP_b , σoP_b , ζt , dt , ζP) fabrika ayarlarında bırakılmış ise kontrol çıkışları ON/OFF olarak çalışır. PID olarak çalışmaya başlamak için bu parametreler ya manuel olarak girilmeli ya Auto-Tune işlemi yapılmalıdır.

Her prosesin karakteristiği farklı olduğundan PID parametreleri de farklı olmalıdır. Auto-Tune işlemi, bir prosese en uygun PID parametrelerini hesaplar ve kaydeder.

Auto-Tune işlemi başlatmadan önce konfigürasyon sayfasındaki "RLt 5P" ve "RLt Hr" parametreleri uygun bir şekilde ayarlanmalı ve "RLt" parametresi "ör" konumuna getirilmelidir. "RLt 5P" parametresi "oFF" durumunda bırakılmış ise Auto-Tune işlemi o andaki set değerine göre yapılacaktır, bu nedenle uygun bir set değeri seçiniz. En uygun PID parametrelerini elde etmek için, seçilen set değeri prosesin tam gücünün ortalarına karşılık gelmelidir.

Uygun ayarlar yapıldıktan sonra Proses-Ekranda iken "C" tuşuna 5 saniye kadar basarak Auto-Tune işlemi başlatınız. Auto-Tune işlemi başlatıldığında "ST" göstergesinde "RLt" mesajı flaş yapar. Sonuçların sağlıklı bir şekilde hesaplanabilmesi için Auto-Tune işlemi boyunca cihaz ve kontrol edilen sisteme müdahale edilmemelidir. Auto-Tune işlemi sırasında cihaz belirlenen set değeri ve histerize göre 2-3 salınımlık bir ON/OFF kontrol yaptıktan sonra yeni PID parametrelerini hesaplar ve kaydeder. Auto-Tune işlemi bittğinde ekrandaki "RLt" mesajı kaybolur ve cihaz yeni parametreler ile sistemi PID olarak kontrol etmeye başlar. Auto tune işlemi bitirdikten sonra konfigürasyon sayfasındaki "RLt" parametresi yeniden "oFF" konumuna getirilmelidir.

Auto-Tune işlemi devam ederken "D" tuşuna basılır ise işlem iptal edilir.

PID olarak çalışan bir cihaz yine ON/OFF olarak çalıştırılmak istenirse PID parametreleri fabrika ayarlarına alınmalıdır.

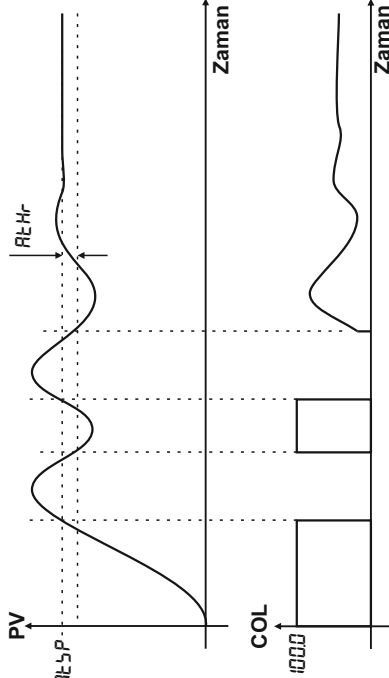

PC999 model cihazlar üç farklı modda çalışabilir. Bu modlar sırası ile Otomatik-Kontrol modu, Manuel-Kontrol modu ve Programlı-Kontrol modu olarak adlandırılır. Proses-Ekranında iken istenildiği zaman 5 saniye süre ile "D" tuşuna basılarak bu modlar arasında geçiş yapılabilir. Çalışma modu değiştirildiğinde Proses-Ekranındaki "S" göstergesinin işlevi aşağıdaki gibi değişir. İstenmeyen çalışma modu konfigürasyon sayfasındaki "R1", "R2", "R3", "R4", "MIN" ve "SN" parametreleri ile kapatılabilir. Çalışma modu değiştirilirken kapalı olan modlar atlanır.

OTOMATİK KONTROL MODU : Kontrol işlemi seçilen set değerine göre yapılır.	
Proses Değeri	23.8
Set Değeri	0.0
	<input type="radio"/> R1 <input type="radio"/> R2 <input type="radio"/> R3 <input type="radio"/> R4 <input type="radio"/> MIN <input type="radio"/> SN
	"MN" ve "SN" ledleri sönmüktür. Set değeri "A" ve "B" tuşları ile seçilir.

D 5sn

MANUEL KONTROL MODU : Kontrol çıkışı seviyesi manuel olarak belirlenir.	
Proses Değeri	23.8
Çıkış Seviyesi	0.0
	<input type="radio"/> R1 <input type="radio"/> R2 <input type="radio"/> R3 <input type="radio"/> R4 <input checked="" type="radio"/> MN <input type="radio"/> SN
	Bu modda iken "MN" ledi yanar. Çıkış seviyesi "A" ve "B" tuşları ile ayarlanır.

D 5sn

PROGRAMLI KONTROL MODU : Kontrol işlemi seçilen programa göre yürütülür.	
Proses Değeri	23.8
Program Numarası	01--
	<input type="radio"/> R1 <input type="radio"/> R2 <input type="radio"/> R3 <input type="radio"/> R4 <input checked="" type="radio"/> MIN <input type="radio"/> SN
	Bu modda iken "SN" ledi yanar. Yürütülecek program numarası "A" ve "B" tuşları ile seçilir. "D" ve "A" tuşuna birlikte basarak başlatılır, "D" ve "B" tuşuna birlikte basarak durdurulur.

D 5sn

PC999 model cihazlarda uzaktan set değeri belirleme üç farklı şekilde yapılabilir. Bu üç yöntem aşağıda ayrı ayrı anlatılmıştır.

Yardımcı analog giriş kullanılarak set değeri belirleme (Remote Set Point):

Yardımcı analog girişi kullanarak uzaktan set değeri belirlemek için konfigürasyon sayfasındaki "5ZF" parametresi "r5P" olarak seçilmiş olmalıdır ve "5ZLL", "5ZHL" parametreleri ile bir skala belirlenmelidir.

Potansiyometre girişi kullanılarak set değeri belirleme (Remote Set Point):

Potansiyometre girişi kullanarak uzaktan set değeri belirlemek için konfigürasyon sayfasındaki "5ZF" parametresi "r5P" olarak seçilmiş olmalıdır ve "5ZLL", "5ZHL" parametreleri ile bir skala belirlenmelidir. Ayrıca potansiyometrenin alt ve üst konumları "5ZLC" ve "5ZHC" parametreleri ile kaydedilmelidir.

Lojik giriş modülüü kullanılanarak set değeri belirleme:

Bu cihazlardaki "LU" lojik giriş modülünde 3 adet lojik giriş bulunmaktadır bu girişler bağlantı şemasında sırası ile P1, P2, P3 olarak görünür.
Konfigürasyon sayfasındaki "LJF" parametresi "5P5" olarak seçilmiş ise operatör sayfasında "55P.1-55P.8" olmak üzere 8 adet set değeri görünür. Bu set değerleri seçmeli set değerleridir ve P1, P2, ve P3 girişlerinden gelen sinyali ile aşağıdaki tabloya göre kontrol set değeri olarak seçilir. Seçilen set değeri otomatik çalışma modunda iken ST göstergesinde görünür ve kontrol set değeri olarak kullanılır. Seçmeli set değerleri ile remote set değeri birlikte kullanılıyor ise remote set değeri 1. seçmeli set değerine toplanır.

P1	P2	P3	Kod	Açıklama
0	0	0	55P.1	1. Seçmeli set değeri
1	0	0	55P.2	2. Seçmeli set değeri
0	1	0	55P.3	3. Seçmeli set değeri
1	1	0	55P.4	4. Seçmeli set değeri
0	0	1	55P.5	5. Seçmeli set değeri
1	0	1	55P.6	6. Seçmeli set değeri
0	1	1	55P.7	7. Seçmeli set değeri
1	1	1	55P.8	8. Seçmeli set değeri

Not: Tablodaki "1"ler girişin enerjili olduğunu "0"lar ise enerjisi olmadığını ifade eder. Girişler VS+ ucunu ilgili girişe bağlayarak enerjilenir.

PC999 Model cihazlar ile geri beslemeli ve geri beslemesiz olmak üzere iki şekilde motorlu oransal vana kontrolü yapılabilmektedir. Geri beslemesiz vana kontrolü Yüzer-Kontrol olarak da adlandırılır.

Motorlu vana kontrolü yapabilmek için cihazın rölelerinden biri, vanayı açma yönünde hareket ettirmek için kullanılmalı ve bu rölenin fonksiyonu "aPn" olarak seçilmelidir. Diğer bir röle ise, vanayı kısma yönünde hareket ettirmek için kullanılmalı ve bu rölenin fonksiyonunda "L L 5" olarak seçilmelidir.

Vananın üzerinde geri besleme potansiyometresi var ise bu potansiyometre "S3" girişine bağlanmalı ve "5 3F" parametresi "PF B" olarak seçilmelidir. Ayrıca bu potansiyometrenin alt ve üst değerlerinin, "5 3L L" ve "5 3H L" parametreleri ile kaydedilmesi gerekir. Motoru açmak için ve kısma için birer röle ayrılmış ise ve sistem çalışmaya hazır ise, bu parametreler ekranda iken motor "A" ve "B" tuşları ile manuel olarak kontrol edilebilir.

"5 3F" parametresi "PF B" olarak seçilmez ise, geri beslemesiz vana kontrolü (Yüzer-Kontrol) yapılacaktır demektir.

Geri beslemesiz oransal vana kontrolü yapmak için vananın tam kapalı pozisyonundan tam açık pozisyona geçmesi için gereken süre ölçülerek konfigürasyon sayfasındaki "J L L" parametresine girilmelidir.

Motorlu oransal vana kontrolünde motor konumu, PID çıkışına göre kontrol edilir. Bu nedenle PID parametreleri mutlaka belirlenmelidir. PID parametreleri manuel olarak belirlenmemiş ise, bu parametreleri cihazın kendisinin belirlenmesi için, Auto-Tune işlemi yapılmalıdır.

Aşağıda motorlu vana kontrolü için basit bir bağlantı şeması verilmiştir.

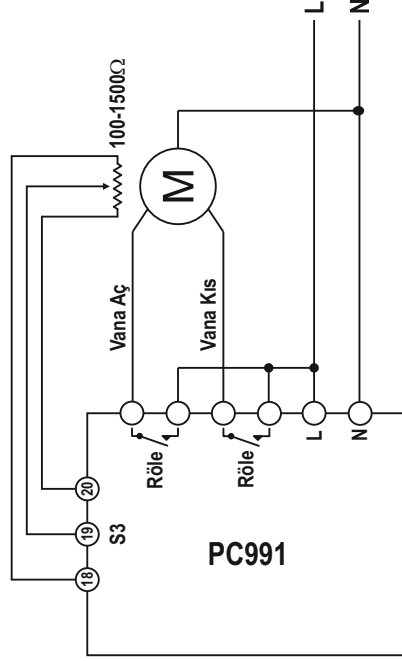

Motorlu Oransal Vana Kontrolü

PC999 Model cihazlara yazılmış olan bir programı yürütmek için Proses-Ekranında iken "D" tuşuna 5 saniye basılarak Programlı-Kontrol moduna geçilmelidir.

Bu modda iken SN ledi yanar ve PV göstergesinde ölçülen proses değeri, ST göstergesinin ilk iki hanesinde ise son seçilen program numarası görünür.

"A" ve "B" tuşları ile yürütülmek istenen program numarası seçilir ve RUN komutu verilerek bu program başlatılır.



Tuşlar ile verilen komutlar:

RUN Komutu : Önce "D" tuşu olmak üzere "D" ve "A" tuşuna birlikte basılarak verilir.

STOP Komutu : Önce "D" tuşu olmak üzere "D" ve "B" tuşuna birlikte basılarak verilir.

Lojik girişler ile verilen komutlar:

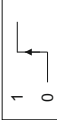
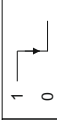
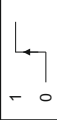
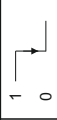
Lojik girişlerden verilen komutlar ile uzaktan program yürütmek için konfigürasyon sayfasındaki "LUF" Parametresi "rL" olarak seçilmiş olması gerekir. Aşağıdaki tabloda bu komutlar gösterilmiştir.

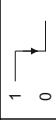
P1	1 0		1 0		STOP
P2	1 0		1 0		Devam
P3	1 0		1 0		Devam

Program yürütülüyor iken ST göstergesinin ilk iki hanesinde yürütülmekte olan program numarası son iki hanesinde ise adım numarası görünür ve SN ledi 1 sn ara ile yanıp söner.

Yürütülen adımın zamanı "RP" veya "HLd" olarak seçilmiş ise bu adım boyunca ST göstergesinde "RPP" veya "Hal d" mesajı flaş yapar.

Program yürütülürken beklemeden bir sonraki adıma geçmek için RUN komutu, programı bitmeden durdurmak için STOP komutu verilmelidir.

Konfigürasyon sayfasındaki "APE" parametresi "on" olarak seçilmiş ise ilk STOP komutunda program PAUSE durumuna geçer ve ST göstergesinde "PRLS" mesajı flaş yapmaya başlar.

PAUSE konumunda iken tüm kontrol çıkışları kapatılır, zaman ve set değeri dondurulur. Bu konumda RUN komutu verilirse program kaldığı yerden devam eder, STOP komutu verilirse tamamen sonlandırılır.

Program yürütülürken "C" tuşuna basılarak operatör parametrelerine ulaşılabılır ve programın o andaki durumu izlenebilir.

Ayrıca program yürütülüyor iken isetendiyi zaman çalışma modu değiştirilerek set değeri ve kontrol çıkışı manuel olarak değiştirilebilir. Tekrar Programlı-Kontrol moduna döndüğünde program kaldığı yerden devam eder.

Program yürütülüyor iken adım uyarısı olarak seçilmiş ve adımlarda programlanmış olan röleler ilgili adıma gelindiğinde enerjilenir.

Program bitirdiğinde program sonu uyarısı olarak tanımlanmış olan röle enerjilenir ve "FRE" parametresi ile belirlenen süre kadar enerjili kalır.

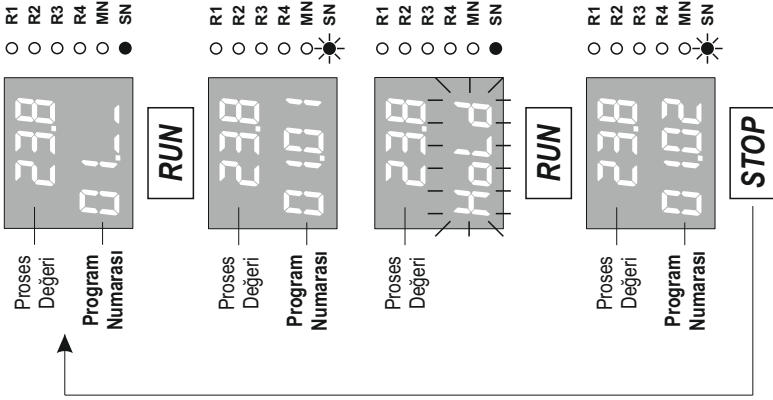

PC999 Model cihazlar standart MODBUS RTU protokolü ile, slave modda seri iletişim kurulabilecek şekilde tasarlanmıştır. Bu iletişim ile cihazdaki tüm parametrelere ve değişkenlere ulaşılabilir. Bu parametreler okunabilir ve set edilebilir.

Seri iletişim Half-Duplex RS485 hattı üzerinden yapılır. Bir hat üzerine 32 adet cihaz bağlanabilir.

İletişim hattında kullanılan kablo Half-Duplex RS485 iletişime uygun ekranlı bir data kablosu olmalıdır ve bu kablo tüm cihazlara tek bir hat şeklinde paralel olarak bağlanır. Hattın başında ve sonunda uygun bir sonlandırma direnci olmalıdır. Uygun bir şekilde hazırlanmış ve 9600 Bps hızında iletişimin yeterli olduğu bir hattın boyu 1000 metreye kadar uzatılabilir.

Seri iletişim hattı üzerindeki cihazların her birine 1 ile 255 arasında ayrı bir iletişim adresi verilmelidir fakat bir hat üzerindeki tüm cihazların iletişim hızı ve parity tipi aynı olmalıdır. Bu cihazların iletişim adresi, iletişim hızı ve parity tipi konfigürasyon sayfasındaki "Raddr", bRUD ve Pr-L-Y" parametreleri ile belirlenir.

Standart MODBUS RTU protokolündeki desteklenen fonksiyonlar, parametre adresleri ve iletişim için gerekli olan diğer bilgiler aşağıdaki tablolarda verilmiştir.

Desteklenen Standart MODBUS RTU Fonksiyonları:

Function 01 = Read Coils

Function 03 = Read Holding Registers

Function 05 = Write Single Coil

Function 06 = Write Single Register

Function 16 = Write Multiple Registers

BIT Tipi Parametreler (COILS)

Adres	Açıklama (1 / 0)	Yazma İzni
0	Auto-Tune (ON / OFF)	
1	"R1" röle modülü (ON / OFF)	
2	"R2" röle modülü (ON / OFF)	
3	"R3" röle modülü (ON / OFF)	
4	"R4" röle modülü (ON / OFF)	
5	ERR1 Hatası (Var / Yok)	Yok
6	ERR2 Hatası (Var / Yok)	Yok
7	ERR3 Hatası (Var / Yok)	Yok
8	Genel Hata (Var / Yok)	Yok
9	(RUN / STOP)	
10	PAUSE (Var / Yok)	
11	HOLD (Var / Yok)	
12	APPR (Var / Yok)	Yok
13	FNS (Var / Yok)	Yok

REGISTER Tipi Parametreler (REGISTERS)

Adres	Açıklama	Ayar Aralığı	Çarpan	Birim	Yazma İzni
0	Geçerli ondalık derecesi	0	1		Yok
1	Ölçülen proses değeri	-1999	10^DP	EU	Yok
2	Kontrol set değeri	-1999	10^DP	EU	
3	PID kontrol çıkışı seviyesi	-1000	10	%	
4	Çalışma modu	0	1		
5	1.Sensörden ölçülen proses değeri	-1999	10^DP	EU	Yok
6	2.Sensörden ölçülen proses değeri	-1999	10^DP	EU	Yok
7	3.Sensörden ölçülen proses değeri	-1999	10^DP	EU	Yok
8	Anlık yürüyen set değeri	-1999	10^DP	EU	Yok
9	Vana hareket yönü	0	1		Yok
10	Vana konumu	0	10	%	Yok
11	Program numarası	1	1		
12	Program dışı kontrol set değeri	-1999	10^DP	EU	
13	Program geciktirme süresi	0	10^TDP	TU	
14	İstenen tekrar sayısı	0	1		
15	Kalan tekrar sayısı	0	1		Yok
16	Yürütülmekte olan adım numarası	0	1		Yok
17	Adım sonuna kalan süre	0	10^TDP	TU	Yok

Adres	Açıklama	Ayar Aralığı	Çarpan	Birim	Yazma İzni
20	1.Seçmeli Set Noktası	-1999	10^DP	EU	
21	2.Seçmeli Set Noktası	-1999	10^DP	EU	
22	3.Seçmeli Set Noktası	-1999	10^DP	EU	
23	4.Seçmeli Set Noktası	-1999	10^DP	EU	
24	5.Seçmeli Set Noktası	-1999	10^DP	EU	
25	6.Seçmeli Set Noktası	-1999	10^DP	EU	
26	7.Seçmeli Set Noktası	-1999	10^DP	EU	
27	8.Seçmeli Set Noktası	-1999	10^DP	EU	
28	"R1" Modülünün set değeri	-1999	10^DP	EU	
29	"R2" Modülünün set değeri	-1999	10^DP	EU	
30	"R3" Modülünün set değeri	-1999	10^DP	EU	
31	"R4" Modülünün set değeri	-1999	10^DP	EU	
32	Kontrol histerezis değeri	1	1000	10^DP	EU
33	"R1" Modülünün histerezis değeri	0	1000	10^DP	EU
34	"R2" Modülünün histerezis değeri	0	1000	10^DP	EU
35	"R3" Modülünün histerezis değeri	0	1000	10^DP	EU
36	"R4" Modülünün histerezis değeri	0	1000	10^DP	EU

Not: Diğer parametrelerin iletişim bilgileri için lütfen üretici firma ile görüşünüz.

Cihazı kullanmaya başlamadan önce bu kullanım klavuzunundan yararlanarak aşağıdaki işlemleri sırası ile yaptığınızdan emin olunuz.

- **5 İL** parametresine kullanmak istediğiniz sensör tipine uygun şekilde seçtiğinizden, (S1 Ünsersal Sensör Girişi Sayfa 15'te Tablo-1 'de yer almaktadır.)
- **5 İLL** parametresine yapmak istediğiniz uygulama için S1 girişine bağlı sensörden gelen verinin alt skala değerini belirttiğinizden,
- **5 İHL** parametresine yapmak istediğiniz uygulama için S1 girişine bağlı sensörden gelen verinin üst skala değerini belirttiğinizden,
- **o İF, oZF, o3F, o4F** parametrelere her bir röleye yüklemek istediğiniz fonksiyona göre seçtiğinizden, (Röle çıkış sayısı opsiyoneldir, farklılık gösterebilir. Röle Fonksiyonları Sayfa 19 ve sayfa 20 'de yer alan Tablo-6 'da yer almaktadır.)
- **o İF, oZF** parametrelerini her bir çıkışa yüklemek istediğiniz fonksiyona göre seçtiğinizden, (Analog çıkış sayısı opsiyoneldir, farklılık gösterebilir. Analog Çıkış Fonksiyonları Sayfa 18' de Tablo-4 'te yer almaktadır.)
- **o İL, oZL** parametresinin cihaz etiketinde belirtilen akım/gerilim çıkış tipine uygun seçilmiş olduğundan, (Analog çıkış sayısı opsiyoneldir, farklılık gösterebilir. Analog Çıkış Tipi Sayfa 18' de Tablo-5 'te yer almaktadır.)
- **o İLL, oZLL** parametresine analog çıkış modülünün çıkış vermesini istediğiniz alt skala değerini belirttiğinizden, (Analog çıkış sayısı opsiyoneldir, farklılık gösterebilir.)
- **o İHL, oZHL** parametresine analog çıkış modülünün çıkış vermesini istediğiniz üst skala değerini belirttiğinizden, (Analog çıkış sayısı opsiyoneldir, farklılık gösterebilir.)

PID Kontrol yapmak için:

- Röle Çıkış Modülü kullanmak istiyorsanız **r İF, rZF, r3F, r4F** parametrelerinden PID kontrol için kullanmak istediğiniz röle çıkışına ait Röle fonksiyonunu Röle Fonksiyon tablosunda yer alan **PC, o, rL, o, P, oF, r, oF, oP, r, L, L, d, bL** seçeneklerinden yapmak istediğiniz uygulamaya uygun olanını seçtiğinizden,
- Analog Çıkış Modülü kullanmak istiyorsanız, **o İF, oZF** parametrelerinden PID kontrol için kullanmak istediğiniz çıkış modülünü Analog Çıkış Fonksiyonu tablosunda yer alan **PC, o, rL, o** seçeneklerinden yapmak istediğiniz uygulamaya uygun olanı olanını seçtiğinizden,

Cihazımızla birlikte PID kontrol yapabilmek için aşağıdaki iki yöntemi kullanabilirsiniz:

- Karakteristiğini bildiğiniz sisteminize ait Pozitif yöndeki PID kontrol çıkış oransal bant değerini ($P\alpha P\beta$), Negatif yöndeki PID kontrol çıkış oransal bant değerini ($n\alpha P\beta$), integral zaman sabitini (τI), Diferansiyel zaman sabitini (τD) ve Bir kontrol çevriminin süresini belirtir Kontrol Periyodunu (τP) parametrelerine manuel olarak girerek,
- Auto-Tune işlemi yaparak Cihazımızın kullanılabileceği sisteme ait PID Kontrol Parametrelerini otomatik olarak hesaplamasını sağlayarak,

Auto-Tune İşlemini başlatmak için :

- $R\tau I \tau P$ parametresine Auto-Tune işleminin yapılacağı sıcaklık set değerini giriniz. Bu değer Yapılacak prosenin tam gücünün ortalarına dek gelmelidir.
- $R\tau I H_r$ parametresine Auto-Tune işlemi sırasında kullanılan histerezis değerini giriniz. (Bu değer cihazın yapacağı Auto-Tune işleminin hassaslığını ayarlamaktadır.)
- $R\tau I$ parametresini 0.0 olarak seçiniz.

Cihaz ana bekleme ekranındayken "C" tuşuna 5 sn kadar basılı tutmak yeterlidir. Auto-Tune işlemi yapılırken cihaz göstergesinde $R\tau I$ ifadesi yanar ve söner. Bu ifade Auto-Tune işlemi bittiğinde ekrandan kaybolur. Auto-Tune işlemi devam ederken "D" tuşuna basılarak Auto-Tune işlemi iptal edilebilir.

www.ordel.com.tr

Üretici ve Teknik Servis :

ORDEL Ltd. Şti. Uzaypađı Cad. 1252. Sok. No:12 OSTİM/ANKARA
Tel: +90 312 385 70 96 (P/BX) Fax: +90 312 385 70 78

ORDEL